



SOUND BAR MODEL: SB0880



Gebruikershandleiding

LEES VOOR GEBRUIK DEZE INSTRUCTIES ZORGVULDIG DOOR.

Belangrijke veiligheidsinstructies

- Lees deze instructies.
- Bewaar deze instructies.
- Lees alle waarschuwingen.
- Volg alle instructies.
- Gebruik het apparaat niet in de nabijheid van water.
- Alleen reinigen met een droge doek.
- Geen ventilatieopeningen blokkeren. Installeren in overeenstemming met de instructies van de fabrikant.
- Niet installeren in de nabijheid van hittebronnen zoals radiatoren, kachels, ovens of andere apparaten (waaronder versterkers) die hitte produceren.
- Zorg dat het stopcontact en de voeding overeenkomen met wat aangegeven is op het apparaat. De stekker niet aanpassen indien deze niet past. Neem contact op met een gekwalificeerde elektricien indien u vragen heeft.
- Zorg dat de er niet op de kabel kan worden gelopen of geknakt kan worden, vooral bij de stekker, stekkerdozen en waar de kabel het product verlaat.
- Gebruik alleen uitbreidingen/accessoires voorgeschreven door de fabrikant.
- Dit symbool duidt aan dat dit apparaat is voorzien van dubbel-isolatie ter bescherming van de gebruiker tegen gevaarlijke spanning . Gebruik uitsluitend een karretje, standaard, statief, beugel of tafel, die goedgekeurd is door de fabrikant.



- Haal de stekker uit het stopcontact bij onweer of indien het apparaat langere tijd niet wordt gebruikt.
- Alle reparatie of onderhoud werkzaamheden uit laten voeren door gekwalificeerd personeel. Reparatie is noodzakelijk bij schade, zoals een beschadigde kabel of stekker, indien er vloeistof over het apparaat is gevallen, indien het apparaat blootgesteld is geweest aan regen of vocht, indien het apparaat niet naar behoren werkt of indien het is gevallen.

Note: Indien u het apparaat op een gelakte of houten ondergrond zet, bescherm deze dan door middel van een kleedje of een ander soort bescherming.

FCC en IC verklaring voor de gebruiker

Dit apparaat voldoet aan deel 15 van de FCC-regelgeving. Bediening is onderhevig aan de volgende twee voorwaarden: (1) dit apparaat mag geen schadelijke storing veroorzaken, en (2) dit apparaat moet bestand zijn tegen elke storing die het ontvangt, inclusief storing die kan leiden tot ongewenst functioneren..

Federal Communication Commission Interference Statement

Deze apparatuur is getest en voldoet aan de beperkingen voor een digitaal apparaat van klasse B volgens deel 15 van de FCC-regels. Deze beperkingen zijn ervoor bestemd om redelijke bescherming te bieden tegen schadelijke storing in een residentiële installatie. Deze apparatuur genereert en gebruikt radiofrequentie-energie en kan deze uitstralen. Indien niet volgens de instructies geïnstalleerd of gebruikt, kan deze apparatuur schadelijke storing aan radiocommunicatie toebrengen. Er is echter geen garantie dat bij een bepaalde installatie geen storing zal optreden. Als deze apparatuur wel schadelijke storing toebrengt aan radio- of televisie-ontvangst, wat kan worden vastgesteld door de apparatuur uit en aan te zetten, wordt de gebruiker aangemoedigd te proberen de storing door een of meer van de volgende maatregelen te verhelpen:

- De ontvangende antenne heroriënteren of verplaatsen.
- Vergroot afstand tussen de apparatuur en de ontvanger.
- Sluit de apparatuur aan op een ander circuit dan dat van de ontvanger.
- Vraag de leverancier of een ervaren radio- of televisietechnicus om hulp.



Dit symbool duidt aan dat dit apparaat is voorzien van dubbel-isolatie om de gebruiker te beschermen tegen gevaarlijke spanning voor voor de gebruiker toegankelijke onderdelen.

Waarschuwingen en voorzorgsmaatregelen

VOORZICHTIG: OM ELEKTRISCHE SCHOKKEN TE VOORKOMEN, DIENT U DE NETSTEKKER OP DE JUISTE MANIER IN HET STOPCONTACT TE STEKEN. STEEK DE STEKKER VOLLEDIG IN HET STOPCONTACT.

WAARSCHUWING: Om het risico op een elektrische schok te vermijden, stel dit apparaat niet bloot aan regen of vocht. Indien de stekker of een koppelapparaat wordt gebruikt om het apparaat uit te schakelen, dient deze makkelijk toegankelijk te zijn.

VOORZICHTIG: Deze reparatie en onderhoud instructies zijn uitsluitend bedoeld voor gekwalificeerd personeel. Om het risico op een elektrische schok te vermijden voer dan geen reparatie of onderhoud uit anders dan in de handleiding staat aangegeven tenzij u gekwalificeerd bent om dit te doen.

WAARSCHUWING: Wijzigingen of aanpassingen aan dit apparaat welke niet uitdrukkelijk zijn goedgekeurd door de partij die verantwoordelijk is voor naleving hiervan kunnen het recht van de gebruiker doen vervallen om dit apparaat te gebruiken

WAARSCHUWING: Plaats dit apparaat niet in een besloten ruimte of inbouw ruimte, zoals een boekenkast of een dergelijk meubel, zorg voor voldoende ventilatie. De ventilatie niet verhinderen door de ventilatieopeningen te bedekken met bijvoorbeeld een krant, tafelkleed, gordijnen of iets dergelijks.

WAARSCHUWING: Gebruik van dit apparaat in de buurt van fluorescerend licht kan storing veroorzaken bij gebruik van de afstandsbediening. Indien het apparaat op enige manier stoort, haal het apparaat dan uit de buurt van dit licht daar dit eventueel de oorzaak kan zijn.

VOORZICHTIG: Gebruik uitsluitend verlengstukken/accessoires op advies van of geleverd door de leverancier (zoals een adapter, batterij, etc.).

WAARSCHUWING: De batterij, batterijen of batterijpak, dienen niet blootgesteld te worden aan extreme hitte, zoals direct zonlicht, vuur of iets dergelijks.

WAARSCHUWING: Lithium batterijen, zoals alle oplaadbare batterijen, zijn recycleerbaar en dienen te worden weggegooid bij het special afval. Neem contact op met de lokale autoriteiten hieromtrent of ga naar uw lokale milieupark. Verbrand de batterijen niet, deze kunnen hierdoor exploderen.

WAARSCHUWING: Gevaar voor een elektrische schok – Niet openen.

De stekker of Direct plug-in adapter wordt gebruikt om het apparaat uit te schakelen en dient makkelijk toegankelijk te zijn. Om de stroomvoorziening van het apparaat volledig uit te zetten, dient u de stekker of de plug-in adapter uit het stopcontact te halen



WAARSCHUWING: Om het risico op brand of een elektrische schok te verminderen, dient u dit apparaat niet bloot te stellen aan rook, regen, stof of vocht!



Het bliksemschicht met punt symbool in een gelijkzijdige driehoek heeft het doel de gebruiker te wijzen op de aanwezigheid van niet-geïsoleerde "gevaarlijke voltages" in de behuizing van het product welke van voldoende sterkte kunnen zijn om een risico op een elektrische schok te vormen bij mensen.



Om het risico van een elektrische schok te verminderen, de behuizing (of achterzijde) niet verwijderen. Er bevinden zich geen onderdelen die door de gebruiker kunnen worden gerepareerd aan de binnenzijde. Laat reparaties over aan ervaren monteurs.

Dank U , voor uw aankoop van deze soundbar van uitstekende kwaliteit voor uw huis. Wij adviseren u deze handleiding zorgvuldig door te lezen om erachter te komen welke functies dit apparaat u te bieden heeft. Bovendien geven wij enkele tips en ideeën om eventuele problemen op te lossen. Lees alle veiligheidsinstructies voor gebruik goed door en bewaar de handleiding voor eventueel latere raadpleging.

Controleer de inhoud van het pakket

Haal alle artikelen uit de verpakking. Bewaar de verpakking. Indien u deze weggooit doe dit dan volgens de lokale wetgeving

De volgende artikelen zijn inbegrepen:

1. Een soundbar
2. Een externe subwoofer
3. Afstandsbediening
4. Adapter
5. Optische kabel
6. 3.5mm audio kabel
7. Wandbeugel
8. Wandbevestiging & schroeven
9. gebruikershandleiding

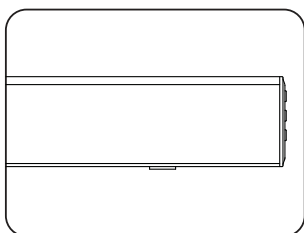

Soundbar

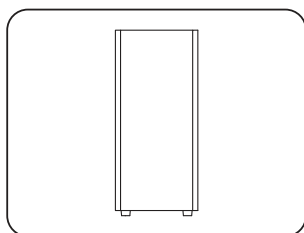

Subwoofer

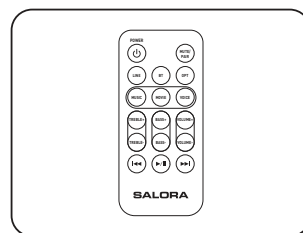

Afstandsbediening

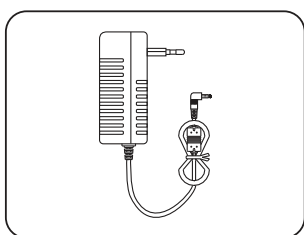

Adapter

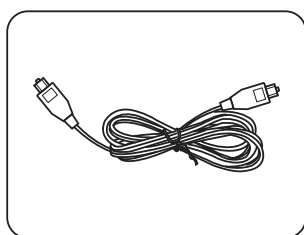

Optische kabel

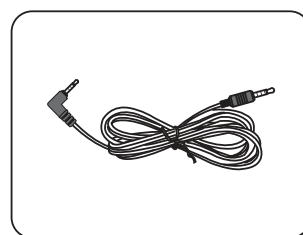

3.5mm audio kabel

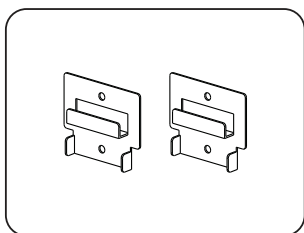

Wandbeugel

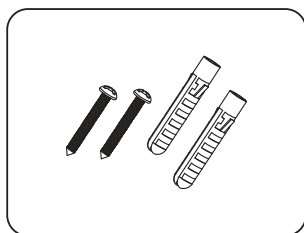

Wandbevestiging
& schroeven

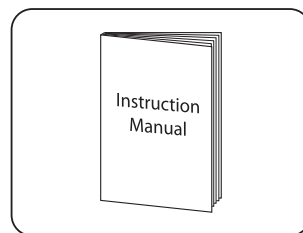

Gebruikershandleiding

Omschrijving product

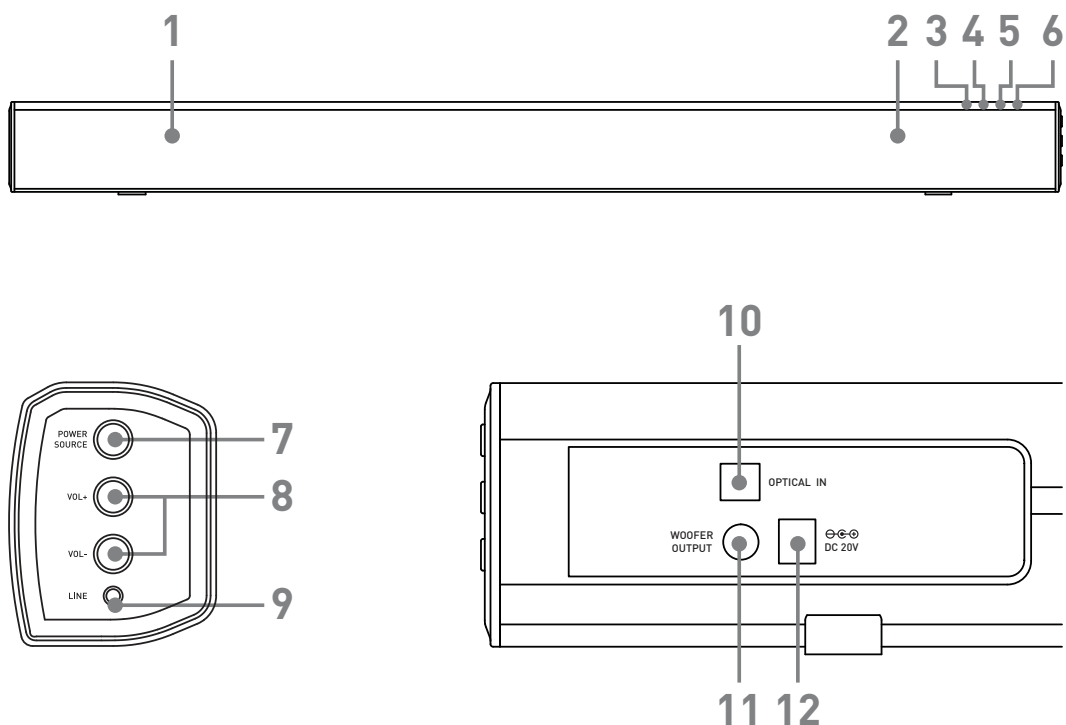

1. **SPEAKER**

2. **Sensor afstandsbediening**

3. **BT** ---- Blauw lampje

4. **OPT** ---- Wit lampje

5. **LINE** ---- Groen lampje

6. **⚡** ---- Rood lampje

7. **Power en Bron toets** ---- Houd 3 seconden ingedrukt om het apparaat aan/uit te zetten.

Één keer indrukken om bron te selecteren: BT, LINE IN of Optical.

8. **Volume + en -** ---- Indrukken om het volume te regelen.

9. **3.5mm Line In Aansluiting**

10. **OPTICAL In Aansluiting**

11. **Subwoofer Uitgang**

12. **DC (20V 1.2A) Aansluiting**

Afstandsbediening

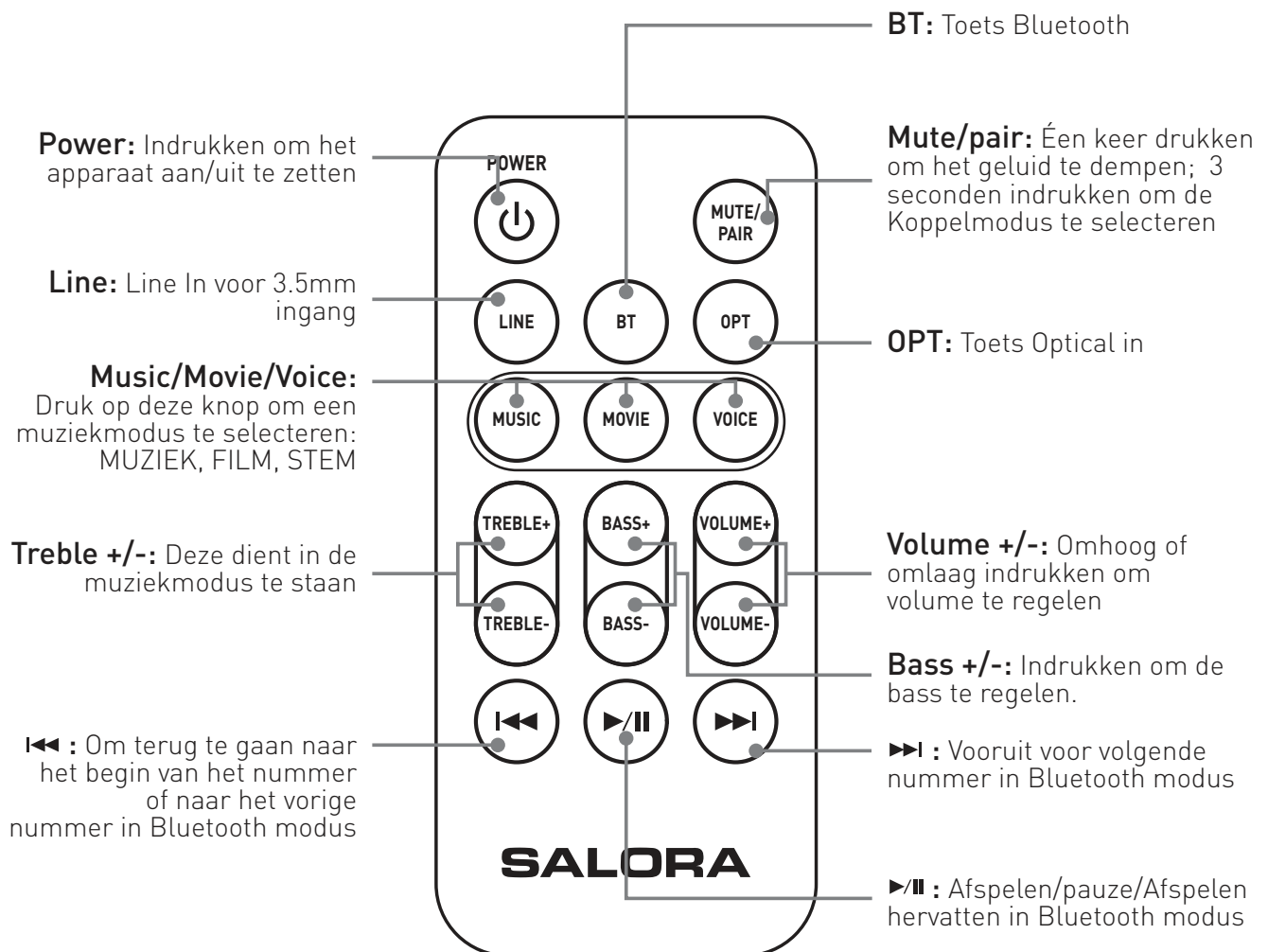

Aansluitingen

Volg de instructies zoals aangegeven op het hieronder afgebeelde schema, u kunt uw soundbar aansluiten op een TV of zonder digitale uitgang, op een Blu-ray/DVD speler of een audio bron zoals een MP3 speler.

Alleen voor de TV is een digitale aansluiting vereist.. Gebruik de optische aansluiting.

Sluit het apparaat NIET AAN op de stroomvoorziening totdat u alle apparaten heeft aangesloten.

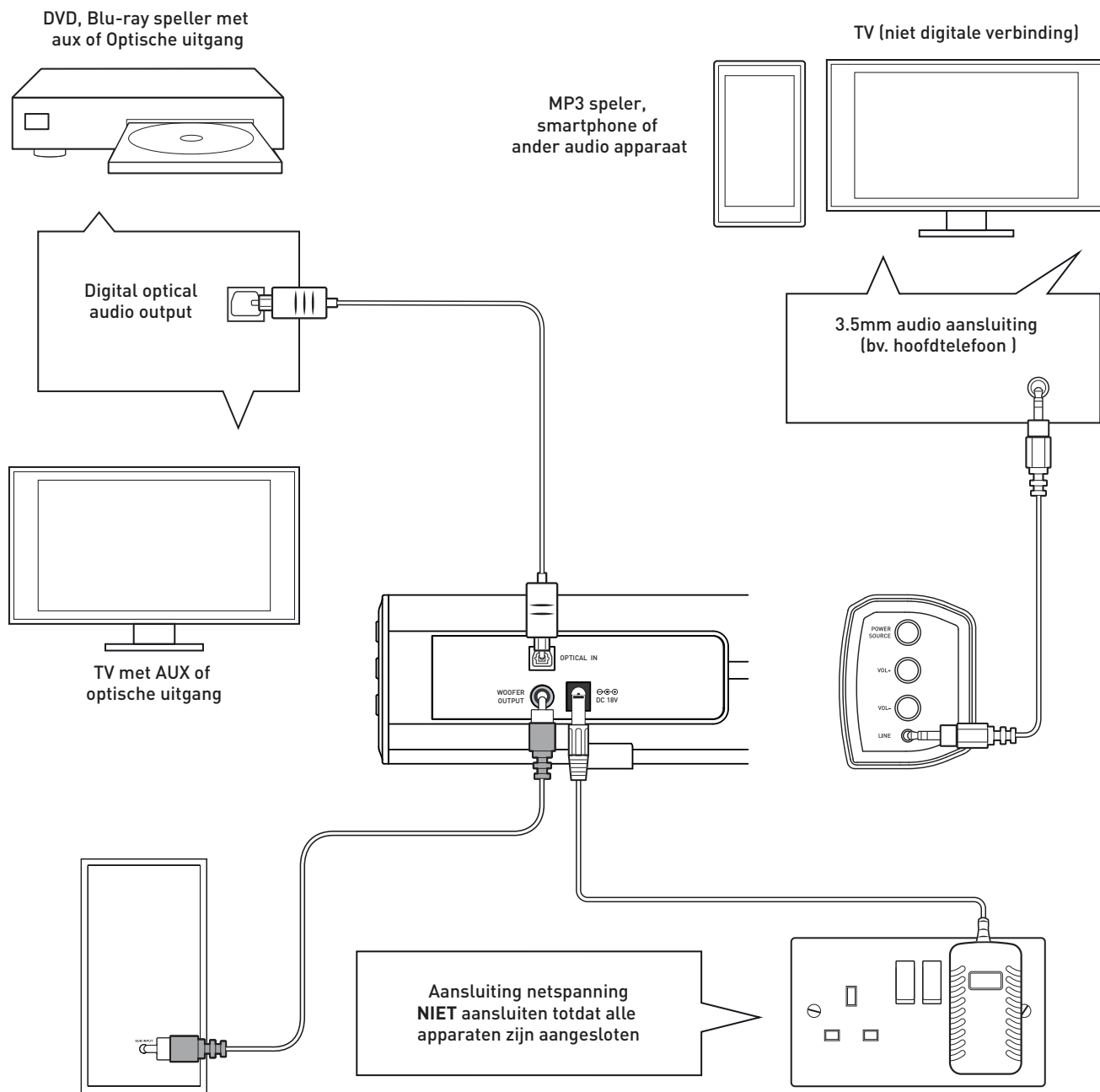

Aansluitingen

Gebruik van de optische ingang

U heeft nodig: Een audio bron met een optische uitgang en een digitale audio kabel (inbegrepen)

1. Sluit de digitale optische kabel aan op de optische uitgang van de audio bron en op de OPTICAL IN ingang van de soundbar.
2. Druk 3 seconden op de POWER/SOURCE toets op het zijpaneel of op de POWER toets van de afstandsbediening om het apparaat aan te zetten.
3. Druk diverse keren op de SOURCE toets van uw afstandsbediening of op de POWER/SOURCE knop van het apparaat om de optische modus te selecteren. Het modus LED lampje zal oranje branden.
4. Door gebruik te maken van de bediening van het aangesloten apparaat, controleert u of deze is ingesteld op PCM of optische audio en zet deze aan.
5. De audio van de aangesloten audio bron zal nu via de speaker afgespeeld worden.

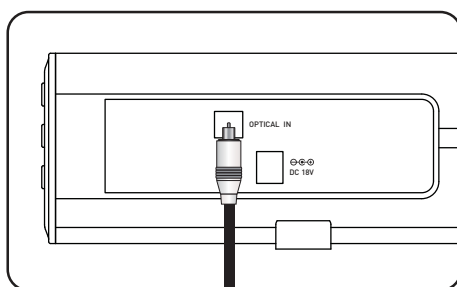

Gebruik van de LINE IN

1. Sluit één uiteinde van de 3.5mm audio ingang kabel (inbegrepen) in de LINE IN van het apparaat. Voor gebruik dient het apparaat niet te zijn aangesloten op de netspanning en de kabels aangesloten op de RCA ingang.
2. Sluit het andere uiteinde van de kabel aan op de audio uitgang/hoofdtelefoon uitgang van een MP3 speler of andere audio bron.
3. Druk 3 seconden op de POWER/SOURCE toets op het zijpaneel of op de POWER toets van de afstandsbediening om het apparaat aan te zetten.
4. Druk diverse keren op de SOURCE toets van uw afstandsbediening of op de POWER/SOURCE knop van het apparaat om de LINE IN modus te selecteren. Het modus LED lampje zal groen branden.
5. De audio van de aangesloten audio bron zal nu via de speaker afgespeeld worden.

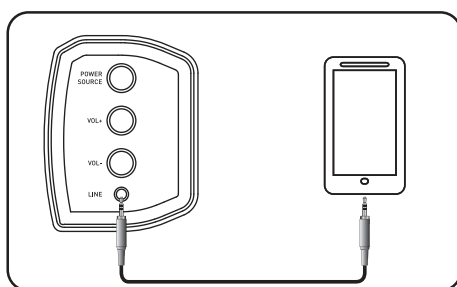

Koppelen van een Bluetooth apparaat

Voordat u uw smartphone of ander Bluetooth apparaat met uw soundbar wilt gebruiken, dient u deze eerst te koppelen.

Voor de eerste keer een Bluetooth apparaat koppelen

1. Druk 3 seconden op de POWER/SOURCE toets van het apparaat of de POWER toets van de afstandsbediening om het apparaat aan te zetten.
2. Druk diverse keren op de SOURCE toets van uw afstandsbediening of op de POWER/SOURCE knop van het apparaat om de Bluetooth modus te selecteren. Het modus LED lampje zal blauw branden.
3. Druk op de PAIR toets van de afstandsbediening of het apparaat. Het koppel lampje zal snel knipperen. Blijf, tijdens het koppelen, binnen 1 meter afstand van de soundbar.
4. Gebruik de bediening van uw Bluetooth apparaat en selecteer "SB0880" om te koppelen.
5. Zodra het koppelen succesvol is zal het apparaat een piepje laten horen en het lampje zal blauw branden. Na het koppelen blijft het apparaat gekoppeld tot u handmatig ontkoppelt of indien het koppelen ongedaan wordt gemaakt doordat het apparaat wordt gereset.

Indien uw apparaat wordt ontkoppeld of indien het koppelen niet lukt, herhaalt u bovengenoemde stappen.

1. Zodra u op de ►/|| toets op het apparaat (3) of op de afstandsbediening drukt zal het afspelen starten van het door u geselecteerde nummer van het audio apparaat. Druk nogmaals om het afspelen te pauzeren
 2. Om het volgende nummer over te slaan, drukt u op de ►| toets.
 3. Om het vorige nummer over te slaan drukt u op de |◀ toets.
 4. Alle andere bedieningen doet u via uw audio apparaat.
 5. De soundbar heeft een Bluetooth verbinding met een apparaat, u kunt 3 seconden op de MUTE /PAIR toets drukken om dit apparaat te verlaten en een ander apparaat te koppelen. Indien het apparaat ontkoppeld wordt of indien het koppelen niet lukt, herhaalt u bovengenoemde stappen.
-

Het volumeniveau is gebaseerd op die van de audio bron bijv: Smartphone of laptop, let dus op dat het volume is ingesteld op 70-80% (niet te hard om vervorming te voorkomen)

Bluetooth notes

- Het bedieningsbereik van Bluetooth is ongeveer 10 meter (30 Voet). Indien een object het bereik verhindert zal dit minder zijn.
- U kunt slechts één Bluetooth apparaat tegelijk koppelen.
- Niet alle Bluetooth apparaten zijn compatibel.

Aansluiten op de netspanning

- Controleer of het voltage van de netspanning 100V~240V is.
- Dit apparaat is ontworpen voor gebruik met een adapter.
- Het aansluiten van dit apparaat op enig andere voedingsbron kan het apparaat beschadigen. Rol de kabel volledig uit. Sluit de stekker aan op het stopcontact. Let op dat de stekker goed in het stopcontact zit.
- Indien de stekker/koppelapparaat wordt gebruikt om het apparaat uit te zetten, dient deze altijd makkelijk toegankelijk te zijn.
- Sluit de AC adapter aan op de AC aansluiting van het apparaat.

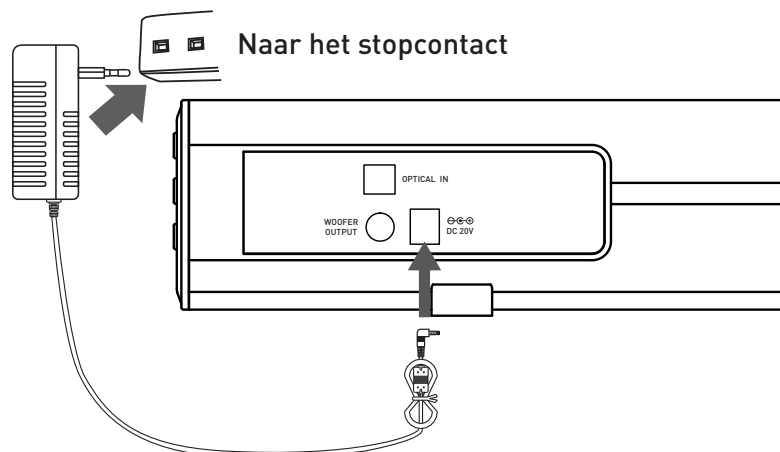

- Controleer of u alles heeft aangesloten voordat u de stroomvoorziening van het apparaat aan zet.
- Haal de stekker uit het apparaat indien deze voor een langere tijd niet zal worden gebruikt.

Specificaties

Stroomvoorziening	DC 20V 1.2A
Speaker uitgangsvermogen	15W*2+50W(woofer)
Frequentierespons	20Hz - 20KHz \pm 3dB
SNR	\geq 70dB
Separation	\geq 45dB
Bluetooth	V3.0
Afmetingen(B) \times (H) \times (D)	Sound bar: 800 x 74 x 56mm Subwoofer: 188 x 350 x 188mm
Netto gewicht	Sound bar: 1.2kg Subwoofer: 3.2kg