

GEBRUIKERSHANDLEIDING



ACP750

1. Voorwoord

Hartelijk voor uw aankoop van deze camera. Leest u, voor gebruik, deze gebruikershandleiding zorgvuldig door voor een optimale prestatie en een langere levensduur. Bewaar deze handleiding zodat u deze in de toekomst kunt raadplegen.

Deze handleiding bevat de meest recente informatie op het moment van schrijven. De weergaves en afbeelding, gebruikt in deze handleiding, zijn bedoeld ter verduidelijking m.b.t. tot de bediening van het apparaat. Wegens technische redenen en de verschillende productieseries, kan het gebeuren dat de door u aangekochte camera iets verschilt van de in de handleiding gebruikte omschrijvingen.

2. Waarschuwingen

TF kaarten (multimedia geheugenkaarten) met een minimale high-speed klasse van 4 dient u voor deze camera te gebruiken. Wij adviseren altijd geheugenkaarten klasse 10 te gebruiken voor de hoogste snelheid en de beste kwaliteit tijdens de datatransmissie.

Instructies voor het gebruik van de geheugenkaart

- Bij de aankoop van een nieuwe geheugenkaart die u het voor het eerst gebruikt of indien er data op de geheugenkaart staat die niet door de camera wordt herkend of staan er afbeeldingen op de geheugenkaart die door een andere camera zijn gemaakt, dient u de kaart te formatteren. U kunt gebruik maken van de formatter tool in deze camera.
- Indien u een geheugenkaart plaatst of eruit haalt, dient u de stroomvoorziening van de camera uit te schakelen;
- Na een langdurig gebruik van de geheugenkaart, zal deze op den duur minder goed presteren. In dat geval dient u een nieuwe geheugenkaart aan te schaffen;
- De geheugenkaart is een elektronisch hoog-precisie instrument. Buig deze niet en voorkom dat de kaart kan vallen of geplet wordt door een zwaar gewicht;
- Houd de kaart uit de buurt van een omgeving met sterk elektromagnetische of magnetische velden, zoals een luidspreker of ontvanger van een televisie;
- Gebruik of bewaar de geheugenkaart niet in omgevingen met extreem hoge of lage temperaturen;
- Houd de geheugenkaart schoon en vrij van vloeistoffen. Indien de kaart in contact komt met vloeistof, droog deze dan met een zachte doek;
- Indien u de kaart niet gebruikt, dient u deze te bewaren in het daarvoor bestemde hoesje;
- Let op, de kaart kan na een langdurig gebruik heet worden, dit is normaal;
- Gebruik geen geheugenkaarten die in een andere camera zijn gebruikt. Indien u deze op een andere camera wilt gebruiken, dient u de geheugenkaart eerst te formatteren;
- Gebruik geen kaarten die eerder op een andere camera of kaartlezer zijn geformatteerd;
- Door onderstaande redenen kan de opgeslagen data worden beschadigd:
 - Incorrect gebruik van de geheugenkaart;
 - Onderbreken van de stroomvoorziening of uithalen van de geheugenkaart tijdens het opnemen, verwijderen (formatteren) of het lezen van data;
- Wij adviseren u van belangrijke data een back-up te maken op een ander opslagmedium zoals een soft disk, hard disk of CD.

Onderhoud van de camera

- Indien u de camera niet gebruikt dient u deze te bewaren op een droge, donkere plaats.
- Gebruik een goede beschermingshoes ter voorkoming van krassen op de lens of het scherm;
- Indien u het oppervlak van de lens wilt reinigen, dient u eerst het eerste vuil weg te blazen, gebruik hierna een zachte doek of een speciaal voor fotocamera ontwikkelde reinigingsdoek om de lens voorzichtig schoon te maken. Gebruik geen organische oplosmiddelen;

- Raak het oppervlak van de lens niet met de vingers aan.

3. Systeem vereisten

Bij het gebruik van de camera dient u de minimale systeem vereisten voor de camera of computer in acht te nemen. Wij raden u sterk aan een betere PC te gebruiken voor de beste prestatie van uw camera. De minimale systeemvereisten staan hieronder vermeld:

Systeem vereisten		
Besturingssysteem	PCCAM	Microsoft Windows , XP (SP3), Vista, 7, 8 Mac OS X ver: 10.0.0 of hoger
	MSDC	Microsoft Windows 2000, XP, Vista, 7,8 Mac OS X ver: 10.0.0 of hoger
CPU		Intel Pentium van meer dan 1GB Hz of een andere CPU met gelijkwaardige prestatie
Intern Geheugen		Groter dan 1GB
Geluidskaat en Video kaart		De geluid- en videokaart dienen DirectX8 of een hogere versie te ondersteunen
CD driver		Snelheid van 4 keer of hoger
Hard disk		Vrije ruimte van meer dan 2GB
Overig		USB1.1 of USB2.0 poort

4. Omschrijving product

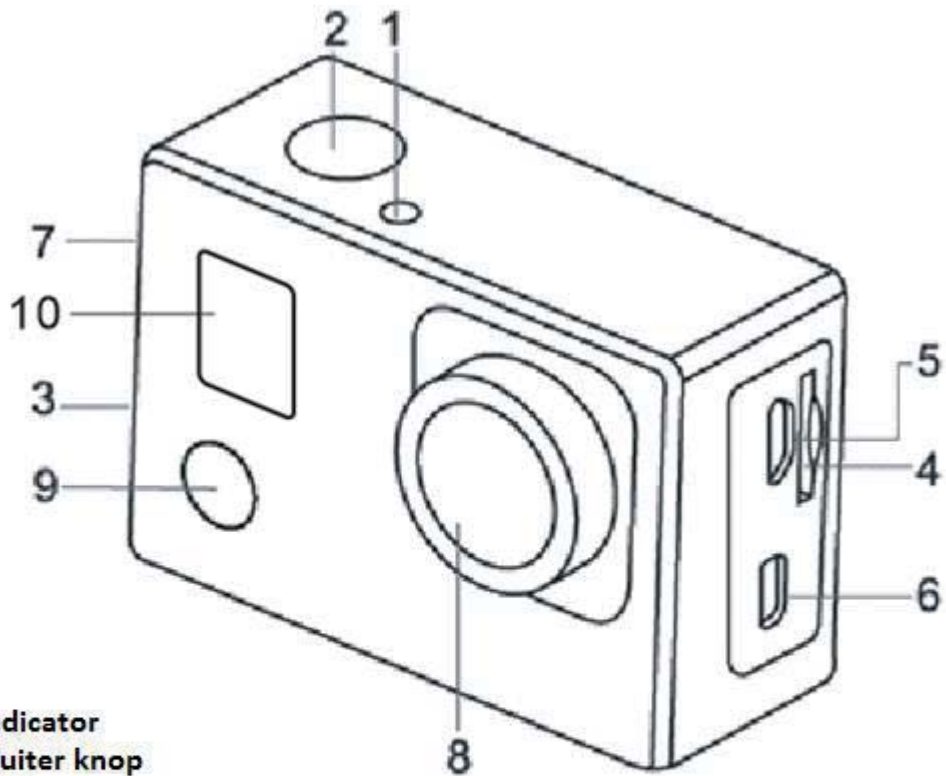

1. Indicator
2. Sluiter knop
3. Zoemer
4. Micro SD kaart sleuf
5. Micro USB poort
6. Micro HDMI poort
7. Omhoog/Omlaag knop
8. Lens
9. Aan/Uit/Modus
10. TFT Scherm



1. Foto
2. Video
3. LED Indicator

5. Verwijderen van de batterij uit de camera

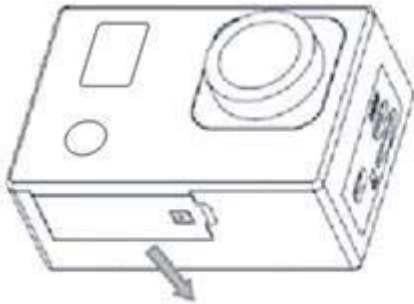

1. Open het batterijklepje door deze met uw duim open te doen

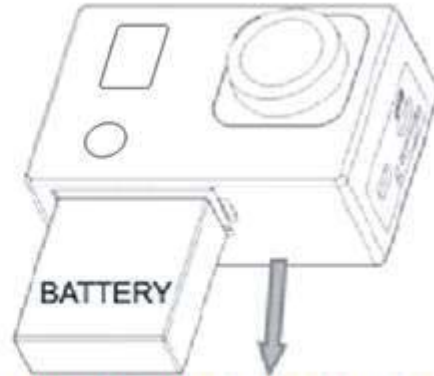

2. Het klepje schiet open. U kunt nu de batterij uit de camera verwijderen

6. Het eerste gebruik

1. Opladen van de ingebouwde lithium batterij

De camera is voorzien van een ingebouwde 3.7V lithium batterij. Let op dat de batterij altijd voldoende is opgeladen, indien de batterij bijna leeg is dient u deze tijdig weer op te laden.

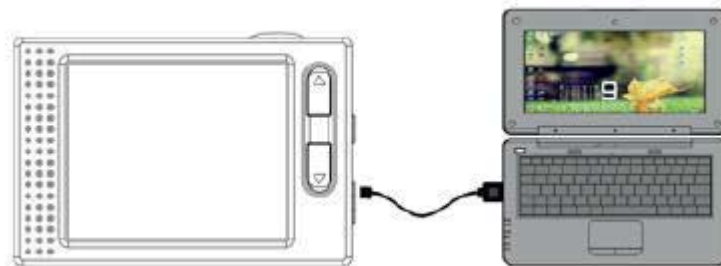

Verbind de camera voor het opladen met de computer terwijl de camera uit staat. De batterij indicator zal tijdens het opladen aan gaan en uitgaan zodra deze volledig is opgeladen. Over het algemeen zal de batterij volledig zijn opgeladen na ongeveer 4 uur.

Note: indien de camera aan staat, zal deze niet worden opgeladen tot de camera weer uit staat.

2. Hoe dient u de geheugenkaart te gebruiken

- 2.1 Plaats de geheugenkaart correct in de sleuf overeenkomstig de aanwijzingen bij de sleuf.
- 2.2 om de geheugenkaart te verwijderen, drukt u voorzichtig op het uiteinde van de kaart, deze zal nu vanzelf eruit komen.

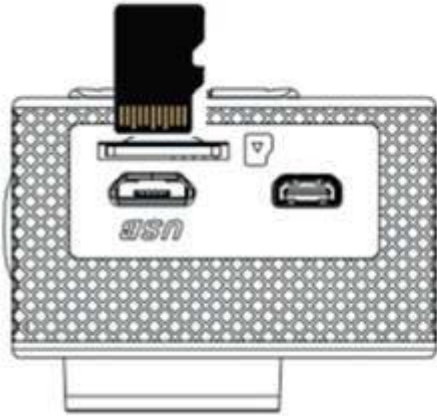

Note: De camera is niet voorzien van een ingebouwd geheugen. Voor gebruik dient u eerst een geheugenkaart te plaatsen. Voor gebruik van de kaart dient u deze eerst te formatteren.

3. Opstarten en uitzetten

- 3.1 Opstarten: Druk 3 seconden op de Aan/Uit knop, op het scherm verschijnt nu het opstartbeeld en de camera is nu in Aan status;
- 3.2 Uitzetten: Druk 3 seconden op de Aan/Uit knop in de stand-by status en het apparaat zal uit gaan;
- 3.3 Automatisch uitschakelen: De camera zal automatisch uitschakelen indien deze gedurende een ingestelde tijd (spaarstand) niet wordt gebruikt. De standaard tijd nadat de camera automatisch uitschakelt is 3 minuten.
- 3.4 Uitschakelen onvoldoende batterijvermogen: Indien de batterij bijna leeg is, zal er op het scherm "🔋" verschijnen. Laad de batterij tijdig op. Zodra er op het scherm "Low Battery" verschijnt, zal de camera automatisch uitschakelen.

4. Schakelen tussen verschillende functie modi

De camera heeft 4 modi: Opname modus, Foto modus, Beweging modus en Afspeel modus. Druk op de Modus knop om te schakelen tussen de verschillende modi.

- Opname modus: Hiermee kunt u een video opname maken;
- Foto modus: Hiermee kunt u een foto nemen;
- Beweging modus: Hiermee kunt u video opnames maken in actie;
- Afspeel modus: Hiermee kunt de huidige foto/video opname bekijken.

5. Indicators

- 5.1 Status indicator: Indien de camera bezig is (bijv. met het opnemen of foto maken), zal deze indicator aan gaan;
- 5.2 Oplaad indicator: Indien de camera is uitgeschakeld, zal deze indicator aan gaan tijdens het opladen van de batterij.

6. Foto/Opname/Voertuig-montage/modus

Deze zal automatisch in de opname modus gaan.

Druk op de Sluiterknop om het opnemen te starten, druk nogmaals om de opname te stoppen.

Druk op de Modus knop voor de Foto modus.

Druk op de Modus knop voor de Beweging modus.

Druk op de Sluiterknop om het opnemen te starten, druk nogmaals om de opname te stoppen.

6.1 Weergave Foto modus

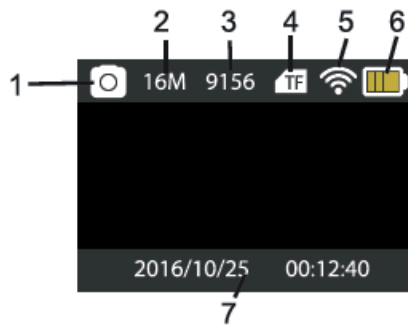

1. Foto modus
2. Resolutie
3. Foto's beschikbaar
4. Micro SD kaart
5. Wifi
6. Batterij
7. Datum en Tijd

6.2 Weergave Opname modus

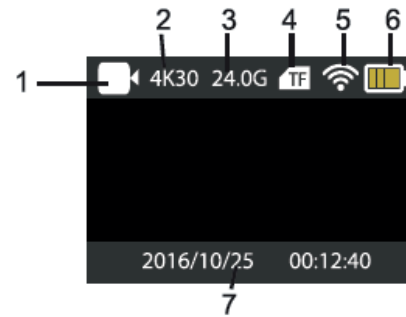

1. Opname modus
2. Resolutie en fps (frames per second)
3. Beschikbare ruimte
4. Micro SD kaart
5. Wifi
6. Batterij
7. Datum en Tijd

Note: Indien u een video opname maakt met deze camera, dient u een geheugenkaart met een high-speed klasse van minimaal 4 te gebruiken. Wij adviseren u echter altijd een kaart met high-speed klasse 10 te gebruiken.

6.3 Weergave beweging modus

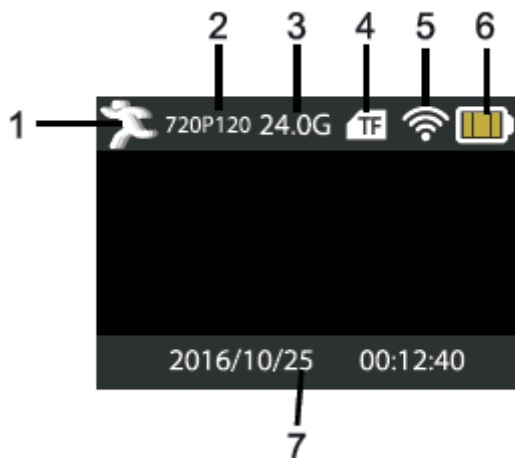

1. Beweging modus
2. Resolutie en fps (frames per second)
3. Beschikbare ruimte
4. Micro SD kaart
5. Wifi
6. Batterij
7. Datum en Tijd

7. Afspeel modus

Zet de camera aan, druk op de Modus knop om de Afspeel modus te openen. U kunt door middel van de Omhoog/Omlaag knop een foto of video selecteren die u wilt bekijken, druk daarna op de Sluiterknop voor een preview.

Druk op de Modus knop om de Afspeel modus te openen en door de foto en video bestanden te zoeken, speel een video af die door de camera is opgenomen.

Afspelen film: Druk op de Sluiterknop om het afspelen van een video te starten/pauzeren, druk op de Omhoog/Omlaag knop om snel te herstarten of snel vooruit te spelen, druk op de Aan/uit knop om het afspelen te stoppen.

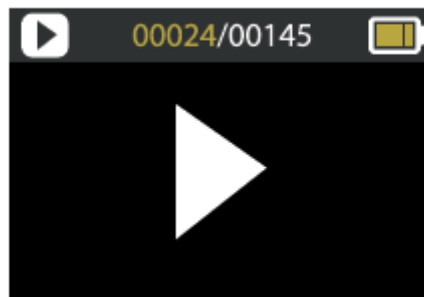

8. Instellingen Menu modus

8.1 Menu weergave

Druk op de Modus knop tot de weergave van verschillende opties. Hier kunt u uw keuze selecteren om uw opname of foto te configureren.

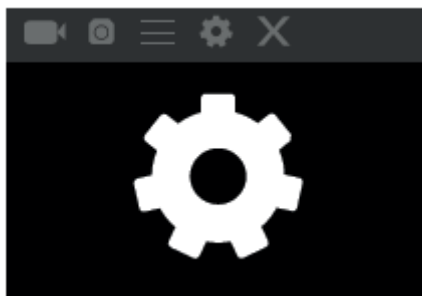

Opname en Foto menu:

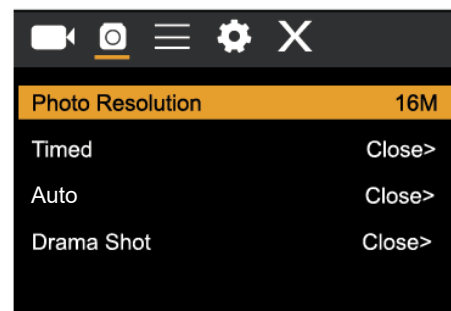
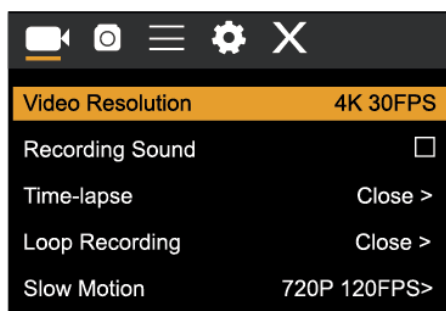

8.2 systeem Configuratie menu

Door op de Aan/Uit knop te drukken, opent u het menu, druk op de Modus knop voor het hoofdmenu. Druk op de Omhoog/Omlaag knop om het menu te selecteren, hierna drukt u op de Sluiterknop om de keuze van het submenu te bevestigen. In het submenu, drukt u op de Omhoog/Omlaag knop om een keuze te selecteren, hierna drukt u op de Sluiterknop om te bevestigen. Nadat u bent teruggekeerd naar het hoofdmenu, gaat u naar de "X" om het hoofdmenu te verlaten.

Systeme modus menu:

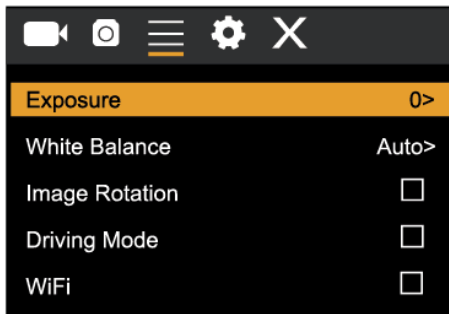

8.3 Instellen datum en tijd

Druk op de Modus knop om het menu te openen, druk nogmaals tot u het icoontje heeft gevonden, druk op de Sluiterknop om uw keuze te openen. Druk op de Omhoog/Omlaag knop om Datum en Tijd te selecteren en druk op de Sluiterknop om te openen.

In het Instellingen venster, drukt u op de Modus knop om het item dat u wilt aanpassen te selecteren (Datum&Tijd). Druk hierna op de Omhoog/Omlaag knop om de aanpassing te maken en druk daarna op de Sluiterknop om de aanpassing te bevestigen of druk op de Aan/Uit knop om het Instellingen menu te verlaten. Tenslotte, drukt u op de Aan/Uit knop om de Instellingen modus te verlaten.

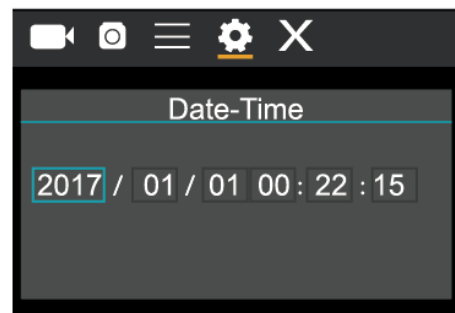
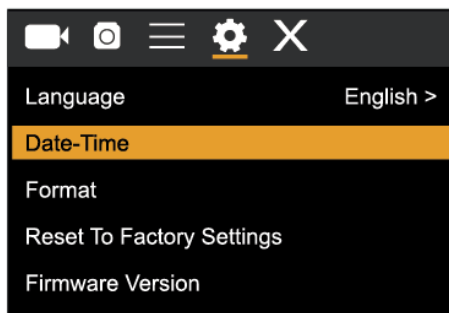

8.4 Instellen Timelapse modus

Om uw camera te configureren voor de time-lapse modus, opent u het instellingen menu en selecteert u Instellingen Foto. Open het Time-Lapse submenu en pas de ingestelde tijd per foto aan. Onthoud: In de PAL-Dv modus moet u voor het verkrijgen van een video 24 foto's maken en in de HD modus, 30.

Om de resolutie van de foto's te configureren, dient u terug te gaan naar de vorige modus (Foto) en het resolutie submenu te openen.

Voor het maken van foto's, gaat u naar de Foto modus, zet de camera in positie en drukt u op de Sluiterknop.

Let op: Voor een time-lapse opname van goede kwaliteit, dient u de camera niet te bewegen.

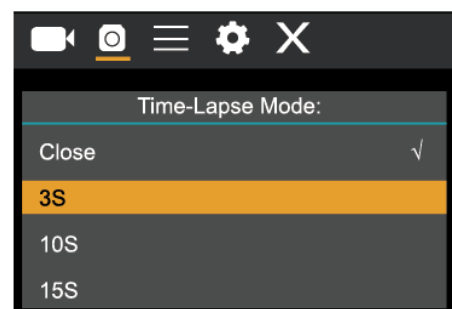
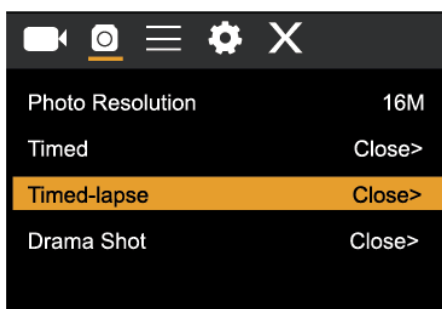

Zodra u alle opnems heeft gemaakt, importeert u deze in uw video editor software als "Frame Squence". Afhankelijk van de software die u gebruikt, dient u de afbeeldingen op een bepaalde manier te importeren; raadpleeg hiervoor de handleiding van uw software. Het is mogelijk dat foto bestanden moet hernoemen zodat uw software deze kan herkennen.

9. Aansluiten op een HDTV

- 9.1 Aansluiten van de camera op een HDTV door middel van een HDMI kabel (optioneel) Indien u afbeeldingen of geluidsbestanden wilt overzetten om te bekijken, doet u het ene uiteinde van de HDMI kabel in de camera, het andere uiteinde (output) doet u in de HD ingang van uw HDTV, zoals hieronder aangegeven op de afbeelding:

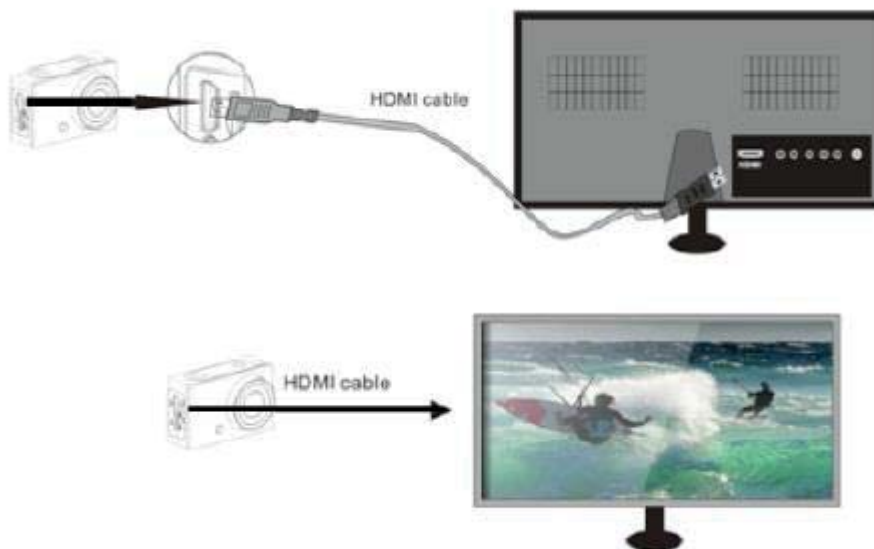

Zodra de camera succesvol is verbonden met de HDTV, is de weergave van de camera hetzelfde als die van de HDTV.

Note: Voordat u de camera verbindt of de HDMI kabel verwijdert, dient u de opname te stoppen en de Wifi uit te schakelen.

10. Aansluiten op een PC

- 10.1 Zodra de camera verbinding maakt met de computer en de verwisselbare schijf modus zichtbaar is, zal er een verwisselbare schijf worden toegevoegd in het venster van "Mijn Computer". De foto en videobestanden kunnen worden opgeslagen in de map "DCIM\CAR, JPG, VIDEO" van de verwisselbare schijf. U kunt vanuit deze map bestanden kopiëren naar de harde schijf van uw computer.

Note: Tijdens het downloaden van bestanden, mag u de USB verbinding niet verbreken en de geheugenkaart niet verwijderen wanneer er een USB verbinding is, hiermee voorkomt u verlies van data.

- 10.2 In de U-disk modus (MSDC), drukt u op de Sluiterknop om om te schakelen naar de webcam modus (PCCAM) op de display verschijnt nu PCCAM. Nu kunt u de webcam activeren door middel van de applicatie. Om terug te keren naar de U-disk modus (MSDC), drukt u nogmaals op de Aan/Uit knop.

Note: Voor de webcam modus (PCCAM) is een driver niet noodzakelijk voor Windows XP (SP3) of een hogere versie.

11. APP (Ondersteunt Android en iOS)

11.1 Hoe installeert u de APP

1. Zoek naar "XDV" in Google Play (voor Android OS) om de APP te zoeken en installeer deze volgens de instructies.
2. Zoek naar "XDV" in de APP Store (voor iOS) om de APP te zoeken en installeer deze volgens de instructies.

11.2 Android APP

1. Installeer "XDV" APP (geleverd door uw leverancier of via Internet) op uw smartphone of tablet. Zodra de installatie is voltooid, verschijnt er op uw scherm het volgende icoontje: .
2. plaats de TF kaart en zet de camera aan. Open het menu en activeer WiFi:

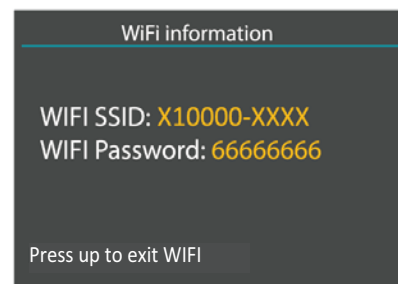
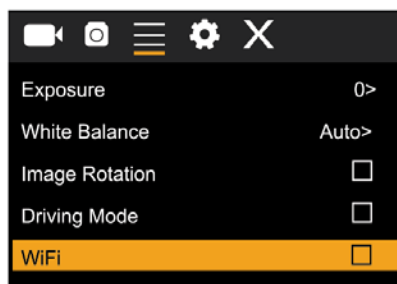

3. Maak verbinding met WiFi op uw smartphone of tablet en zoek naar het draadloze AP signaal "X10000-XXXX", maak daarna verbinding met de camera tot op het scherm "Verbinding Succesvol" verschijnt.

Note: Zodra u voor de eerste keer verbinding maakt, dient u het wachtwoord "66666666" in te voeren.

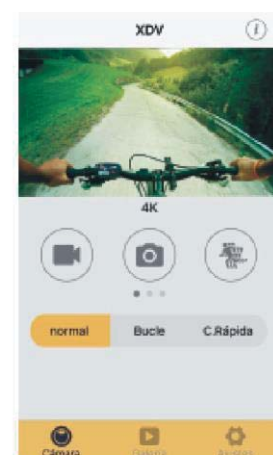
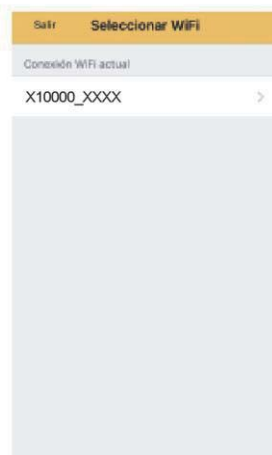

4. Klik op het icoontje  in de APP lijst van uw smartphone of tablet en open deze. U kunt nu een preview zien van de afbeelding die vanaf de camera naar uw smartphone of tablet wordt verzonden, u kunt deze nu bedienen. De bediening interface op de terminal is te zien op de afbeelding, rechts boven.

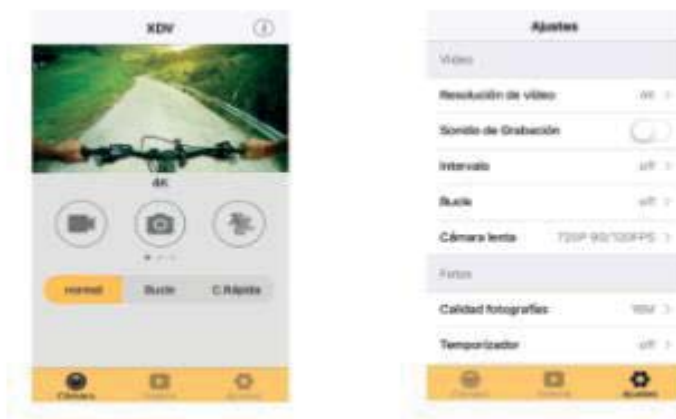

Deze APP geeft in de hoofd weergave 3 opties weer: video, foto en beweging. Onderaan kunt u nog 3 optie zien: hoofd weergave, galerij en opties.

In de “Opties” modus kunt de instellingen van de camera configureren voordat u de opname start. Zoals afgebeeld op de rechter afbeelding.

Note: Deze APP XDV is niet door ons vervaardigd, hierdoor zijn wij niet aansprakelijk voor de bediening, noch de compatibiliteit met andere apparaten. Tevens zijn wij niet aansprakelijk voor updates.

11.3 iOS APP

1. Installeer “XDV” APP (geleverd door uw leverancier of via Internet) op uw iOS telefoon of tablet. Zodra de installatie is voltooid, verschijnt er op uw scherm het volgende icoontje: .
2. Maak verbinding met WiFi op uw iOS telefoon of tablet en zoek naar het draadloze AP signaal “4K camera” , maak daarna verbinding met de camera tot op het scherm “Verbinding Succesvol” verschijnt.
3. Klik op het icoontje  in de APP lijst van uw iOS telefoon of tablet en open deze. U kunt nu een preview zien van de afbeelding die vanaf de camera naar uw smartphone of tablet wordt verzonden, u kunt deze nu bedienen.

12. Afstandsbediening

Toetsen van uw afstandsbediening

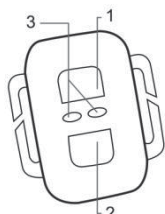

1.	Foto
2.	Video
3.	LED Indicator

Gebruik van de afstandsbediening:

Door middel van de afstandbediening kunt u de volgende functies gebruiken: video opname en foto. Druk simpelweg op de foto/video knop om de functie te starten. Houd de “video” knop ingedrukt om de camera in Stand-by modus te zetten.

LET OP: Niet waterproof.

13. Technische specificaties

Beeldsensor	SONY 179
Functie modus	Opname, Beweging, Foto, Afspelen
LCD Scherm	2.0"LCD Scherm
Foto Resolutie	16M(4608*3456) 12M(4000*3000), 8M(3264*2448). 5M(2592*1936) 2M(1600*1200)
Video Resolutie	4K(3840*2160 30fps), 2.7K(2688*1520 30fps), FHD(1920*1080 30fps), FHD(1920*1080 60fps) HD(1280*720 30fps) HD(1280*720 60fps) HD(1280*720 120fps)
Opslag Medium	TF kaart (Maximale ondersteuning 64GB)
Bestand Formaat	JPEG H.264 (MP4)
USB poort	USB 2.0
Voeding	Ingebouwde 3.7V oplaadbare lithium batterij
Menu Taal	Engels
Energiestand	1min/3min/5min/Uit
Systeem vereisten	Windows XP/ Vista/7/8,Mac 10.8
Afmetingen	59.3*41.1*29.3mm